

4STV系列

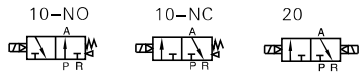

符號



產品特性

- 1、插接式接電方式，端子水平安裝與垂直安裝可自由互換；
- 2、內排式結構，能將先導氣收集後集中從R孔排出；
- 3、本體鋁合金壓擠壓成型，內孔特殊工藝加工，有效增大流量；
- 4、螺紋接管型可供選擇，可與底座集成閥組，節省安裝空間。

成品訂購碼

4STV 1 10 06 NC B □ □ □



① 規格代號	4STV: 4STV系列電磁閥					
② 系列代號	1: 100系列		2: 200系列		3: 300系列	
③ 電控方式	10: 雙位置單電控		20: 雙位置雙電控			
④ 接管口徑	M5: M5	06: PT1/8	06: PT1/8	08: PT1/4	08: PT1/4	10: PT3/8
⑤ 初始狀態	NC:常閉型 NO:常開型 注: 雙位置雙電控無初始狀態可選					
⑥ 標準電壓	A: AC220V B: DC24V C: AC110V E: AC24V F: DC12V					
⑦ 接電型式	空白: 插接式 I: 出線式 D: DIN插座式 M: M8出線式					
⑧ 端子線長	空白: 0.5m 200: 2.0m					
⑨ 牙型代碼	無此代碼		空白: PT牙 G: G牙 T: NPT牙			

- 注: 1.端子線長祇針對插接式，可選0.5m/2m端子線；
2.出線式和M8出線式的出線長度為0.5m。

流量特性

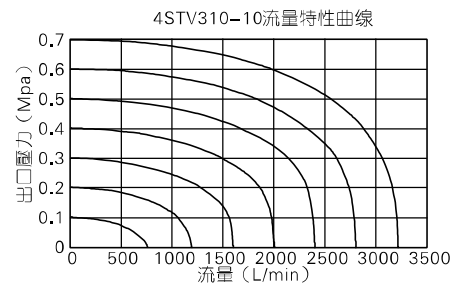
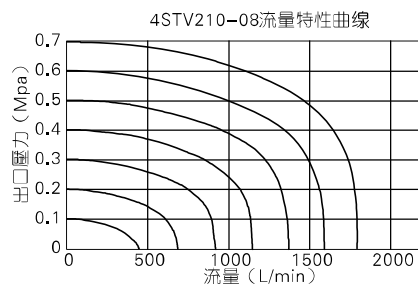
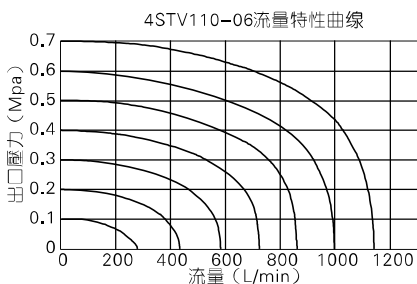

備注: 圖表中的流量值為AIRTAC實驗室測試值。

規格

型號	4STV110	4STV120	4STV210	4STV220
接管口徑 [注1]	進氣=出氣=排氣=M5(或=PT1/8)		進氣=出氣=排氣=PT1/8(或=PT1/4)	
有效截面積 (Cv值)[注4]	06:10.2mm ² (0.6)		08:17.0mm ² (1)	
重量	74g	102g	114g	144g
型號	4STV310		4STV320	
接管口徑 [注1]	進氣=出氣=排氣=PT1/4(或=PT3/8)			
有效截面積 (Cv值)[注4]	10:31mm ² (1.8)			
重量	171g		203g	
工作介質	空氣 (經40 μm以上濾網過濾)			
作動方式	先導式			
使用壓範圍	0.15~0.8MPa(21~114psi)			
保證耐壓力	1.2MPa(175psi)			
工作溫度	-20~70℃			
本體材質	鋁合金			
潤滑 [注2]	不需要			
先導閥排氣方式	主閥和先導閥集中排氣式			
最高作動頻率 [注3]	5次/秒			

- [注1] 接管牙型有PT、NPT、G牙可供選擇；
[注2] 如有加油潤滑，中途不可停止，建議潤滑油為ISO VG32或同級用油；
[注3] 最高作動頻率為空載狀態。[注4] 有效截面積和Cv值是依據測試流量數據計算得到。

電性能參數

項目	具體參數				
標準電壓	AC220V	AC110V	AC24V	DC24V	DC12V
使用電壓範圍	AC: +15% ~ -10%			DC: ± 10%	
耗電量	2.0VA			1.2W	
保護等級	IP65				
耐熱等級	F級				
勵磁時間	0.05秒以下				

電磁閥(三口二位)

4STV系列

內部結構及主要零件材質

4STV110

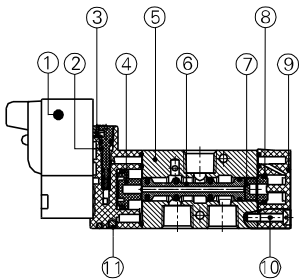

4STV120NC

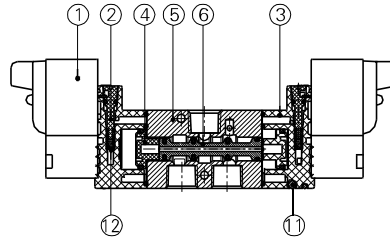

序號	名稱
1	先導閥
2	手動鎖
3	引導本體
4	大活塞
5	本體
6	軸芯
7	小活塞
8	異型O令
9	底蓋
10	螺絲
11	鋼珠
12	彈簧

外部規格

- 4STV110
- 4STV210
- 4STV310
- 4STV410

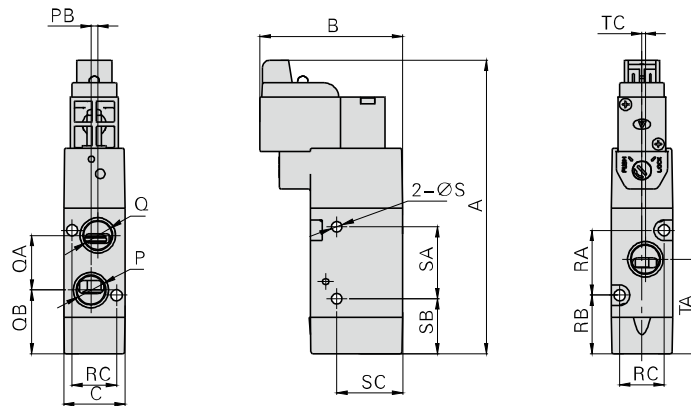

型號符號	A	B	C	P	PB	Q	QA	QB	R	RA	RB	RC	S	SA	SB	SC	T	TA	TC
4STV110M5	86	41.5	18	M5×0.8	0	M5×0.8	14	19.5	3.3	19	17	13	3.1	21	16	19.3	M5×0.8	26.5	0
4STV11006	86	41.5	18	PT1/8	1	PT1/8	16	18.5	3.3	19	17	13	3.1	21	16	19.3	PT1/8	27.5	1
4STV21006	98	41	22	PT1/8	0	PT1/8	21	21.5	3.3	30	17	17	4.3	25	19.5	26.5	PT1/8	32	0
4STV21008	98	41	22	PT1/4	1.5	PT1/4	22.5	21	3.3	30	17	17	4.3	25	19.5	26.5	PT1/4	33	1.5
4STV31008	109	43.5	27	PT1/4	0	PT1/4	21.5	27	4.3	35	20.5	20	4.3	30	23	29.5	PT1/4	38	0
4STV31010	109	43.5	27	PT3/8	2	PT3/8	24	26	4.3	35	20.5	20	4.3	30	23	29.5	PT3/8	38	2

- 4STV120
- 4STV220
- 4STV320
- 4STV420

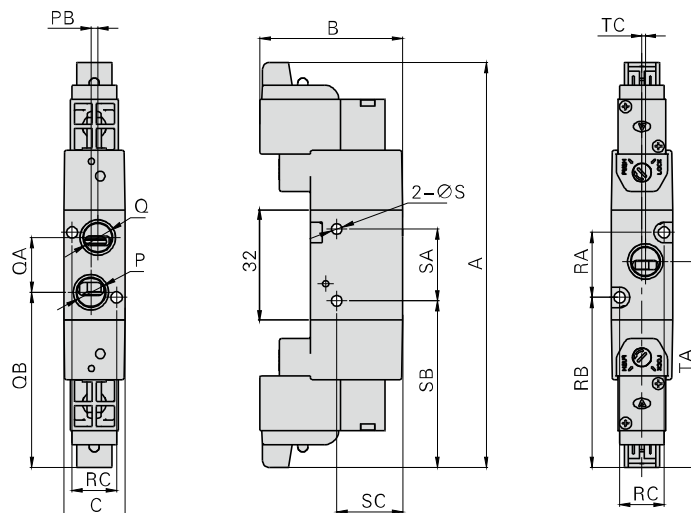

型號符號	A	B	C	P	PB	Q	QA	QB	R	RA	RB	RC	S	SA	SB	SC	T	TA	TB
4STV120M5	118.5	41.5	18	M5×0.8	0	M5×0.8	14	52.5	3.3	19	50	13	3.1	21	49	19.3	M5×0.8	59.5	0
4STV12006	118.5	41.5	18	PT1/8	1	PT1/8	16	51.5	3.3	19	50	13	3.1	21	49	19.3	PT1/8	60.5	1
4STV22006	131.5	41	22	PT1/8	0	PT1/8	21	55.5	3.3	30	51	17	4.3	25	53.5	26.5	PT1/8	66	0
4STV22008	131.5	41	22	PT1/4	1.5	PT1/4	22.5	54.5	3.3	30	51	17	4.3	25	53.5	26.5	PT1/4	67	1.5
4STV32008	142.5	43.5	27	PT1/4	0	PT1/4	21.5	60.5	4.3	35	54	20	4.3	30	56.5	29.5	PT1/4	71.5	0
4STV32010	142.5	43.5	27	PT3/8	2	PT3/8	24	59.5	4.3	35	54	20	4.3	30	56.5	29.5	PT3/8	71.5	2

4STV系列用底座



規格及選配

項目\底座型號	4STV100M	4STV200M	4STV300M
工作介質	空氣(經40μm以上濾網過濾)		
工作溫度	-20~70℃		
適用閥體系列	4STV100系列	4STV200系列	4STV300系列

產品特性

- 1、能將同一系列方向控制閥集成閥組，節省空間、節約成本；
- 2、統一進、排氣，統一布線，出現故障時，便于查找；
- 3、組合靈活、擴充性強，可對所連接的方向控制閥數目進行任意組合或擴充；

成品訂購碼

4STV100M 5F □

底座訂購碼

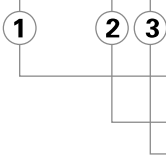

① 規格代號	4STV100M: 4STV100系列底座	4STV200M: 4STV200系列底座	4STV300M: 4STV300系列底座
② 連數代號	1F: 1連 2F: 2連 30F: 30連		
③ 牙型代碼	空白: PT牙 G: G牙 T: NPT牙		

P-4STV100M-R2

盲板訂購碼

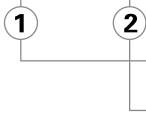

① 規格代號	4STV100M: 4STV100系列底座	4STV200M: 4STV200系列底座	4STV300M: 4STV300系列底座
② 盲板代號	R2: 底座用盲板		

備注：1、底座組件包含底座、底座墊片、螺釘； 2、盲板組件包含盲板、螺釘。

外部規格

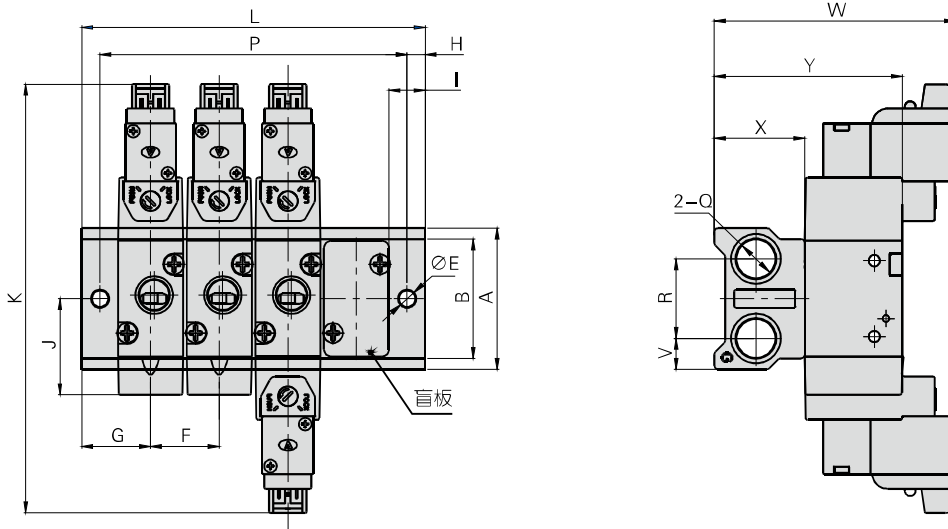

型號/符號	A	B	E	F	G	H	I	J	K	Q	R	V	W	X	Y
4STV100M	39	33	4.5	19	19	5	10	26.5	118.5	PT1/4	22	8.5	67.5	25	53
4STV200M	45	41	4.5	23	23	6	12	32	131.5	PT1/4	25	10	68.5	25	61
4STV300M	52	48	4.5	28	27	6	13.5	38	142.5	PT3/8	28	12	73.5	29	70

型號/符號	L																			
	1F	2F	3F	4F	5F	6F	7F	8F	9F	10F	11F	12F	13F	14F	15F	16F	17F	18F	19F	20F
4STV100M	38	57	76	95	114	133	152	171	190	209	228	247	266	285	304	323	342	361	380	399
4STV200M	46	69	92	115	138	161	184	207	230	253	276	299	322	345	368	391	414	437	460	483
4STV300M	54	82	110	138	166	194	222	250	278	306	334	362	390	418	446	474	502	530	558	586

型號/符號	P																			
	1F	2F	3F	4F	5F	6F	7F	8F	9F	10F	11F	12F	13F	14F	15F	16F	17F	18F	19F	20F
4STV100M	28	47	66	85	104	123	142	161	180	199	218	237	256	275	294	313	332	351	370	389
4STV200M	34	57	80	103	126	149	172	195	218	241	264	287	310	333	356	379	402	425	448	471
4STV300M	42	70	98	126	154	182	210	238	266	294	322	350	378	406	434	462	490	518	546	574